

Modell: Lost

VK-Preisliste

Stand 06/2022



Longchair mit Armlehne links - 2,5-Sitzer ohne Armlehnen - Umbau-ecke rechts



3-Sitzer - 2,5-Sitzer



2-Sitzer mit 2 Armlehnen - 2,5-Sitzer mit Armlehne links - Longchair mit Armlehne rechts



...ausgeprüfte Möbel



www.blauer-engel.de/uz148



Longlife
by 3C Care

EMISSIONSKLASSE
für Möbel
Emission class for furniture
Stuhlbein / Seating furniture
Hersteller-Nr. / Manufacturer number
H20140150
Emissionen / Emissions / Möbel / Model
Gesamtkollektion
Produktname / Control number

A	A
B	
C	
D	

Emissionsklasse für Möbel nach der
RAL-Bestimmungs-RAL-86-037
der Gütegemeinschaft Möbel •
Emission class for furniture
according to RAL-86-037 •
www.emissionslabel.de

Modellcheckliste

Damit Sie keine unserer Auswahlmöglichkeiten vergessen...

Nutzen Sie diese Modellcheckliste, um mit Ihrem Kunden alle Optionen zu besprechen.

Ein absolutes Muss

Folgende Auswahlmöglichkeiten müssen bei diesem Modell berücksichtigt werden (bei der Bestellung unbedingt mit angeben):

Sitzausführung

Sitzhöhe

Armlehnen

Füße

Nahtvariante

Funktionen

Haben Sie Ihrem Kunden die Vorteile von folgenden Funktionen erläutert?

Komfortbett mit Stauraum

Querschläfer

Stauraum

Zubehör

Haben Sie Ihren Kunden über die Auswahl unserer Zubehörartikel informiert?

Hocker

Hockerbank

Kissen

Kopfstütze

Aufbau und Bestellhinweise

Gestell: Tragende Teile des Gestells aus Massivholz und Holzwerkstoffen, Flächen mit Polsterpappe verblendet.

Sitz: Unterfederung mit dauerelastischen Stahl-Wellenfedern und einer oberseitigen Abdeckung.

Variante 1 oder



Feste Sitzkissen mit einem PUR-Schaum Kern (mind. RG 35). Dieser ist schichtweise aufgebaut in verschiedenen Höhen und Härten aufeinander abgestimmt. Sitz abgedeckt mit Wattevlies.
(Abbildung siehe „Querschnitte und Bestellhinweise“)

Variante 2:



Feste Sitzkissen mit einem Federkern (FK) aus gezogenem Federstahldraht (außer Hocker), abgedeckt mit Textilvlies, PUR-Schaum (mind. RG 35) und Wattevlies.
(Abbildung siehe „Querschnitte und Bestellhinweise“)

Variante 3:



Punktelastischer Tonnentaschenfederkernsitz (TTFK) aus gezogenem Federstahldraht (außer Hocker), abgedeckt mit Textilvlies, Schaum (mind. RG 35) und Wattevlies.
(Abbildung siehe „Querschnitte und Bestellhinweise“)

Rücken: Fest markierte Rückenkissen mit einem Inlett (befüllt mit hochwertigen Füllstoffen) und einer Abdeckung aus Wattevlies.

Polsterung: Eine besonders legere Polsterung zeichnet sich durch eine sehr weiche / softige Oberfläche aus. Die Bezüge zeigen im Neuzustand ein ausgeprägtes Wellenbild, das design- und konstruktionsbedingt gewollt ist. Die Polsterung wird sich der Körperform anpassen bzw. die Sitzfestigkeit leicht nachlassen. Geringfügige Unterschiede in der Sitzhärte bei Anbaugruppen sind konstruktionsbedingt und daher kein Beanstandungsgrund.

Kammerkissen: Dieses Modell ist mit hochwertigen Kammerkissen ausgestattet. Das Füllmaterial wird innerhalb der Kissen in Kammern gehalten, damit es sich nicht verschiebt. Je nach Art und Stärke des Bezugsmaterials können sich sowohl die Kammern als auch das Füllmaterial mal mehr, mal weniger abzeichnen.

Aufbau und Bestellhinweise

Sonstiges:

Alle verwendeten Materialien entsprechen den Anforderungen der DGM laut RAL GZ 430. Die Nahtverteilung kann bei Stoff-, Leder- oder Kunstlederverarbeitung unterschiedlich ausfallen. Die Abzeichnung bei Steppmatten und Kissen sind design- oder konstruktionsbedingt.

Die Verarbeitung von Zier-, Kapp- oder Doppelnähten kann in den Stoff-, Leder- oder Kunstledervarianten unterschiedlich ausfallen.

Alle Rückenspannteile werden standardmäßig im jeweiligen Originalbezug geliefert. Materialbezogene Hinweise finden Sie in unseren Stoff- und Lederlaschen auf der Rückseite bei den einzelnen Stoffen und Lederqualitäten.

Alle in der Preisliste genannten Werte sind ca. Maße in Zentimeter, ermittelt nach üblicher Messmethode (s. RAL GZ 430) und im unbenutzten Neuzustand.

Bitte beachten Sie, dass bei sehr legere gepolsterten Polstermöbeln im Zuge der Nutzung insbesondere in der Sitzhöhe und Sitztiefe erkennbare Maßabweichungen zu den hier angegebenen Maßen auftreten können. Änderungen in Form, Farbe und Konstruktion im Rahmen des technischen Fortschritts behalten wir uns vor.

Querschnitte und Bestellhinweise

Sitz: Sandwichaufbau / Rücken: Schaum

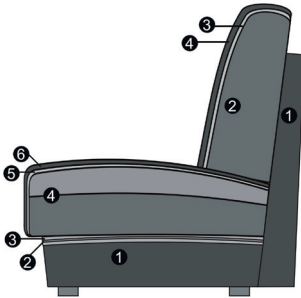

Sitz

1. Gestell
2. Wellenunterfederung
3. Abdeckung der Wellenfeder
4. Sandwichaufbau (fest markierter Sitz)
5. Abdeckung aus Watte
6. Bezugsmaterial

Rücken

1. Gestell
2. Schaum (fester Rücken)
3. Abdeckung aus Watte
4. Bezugsmaterial

Sitz: Federkern / Rücken: Schaum

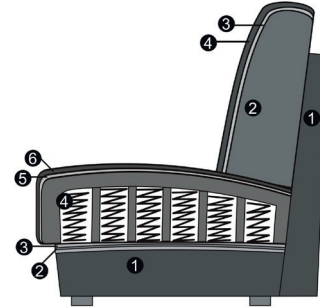

Sitz

1. Gestell
2. Wellenunterfederung
3. Abdeckung der Wellenfeder
4. Federkern (fest markierter Sitz)
5. Abdeckung aus Watte
6. Bezugsmaterial

Rücken

1. Gestell
2. Schaum (fester Rücken)
3. Abdeckung aus Watte
4. Bezugsmaterial

Sitz: TTFK / Rücken: Schaum

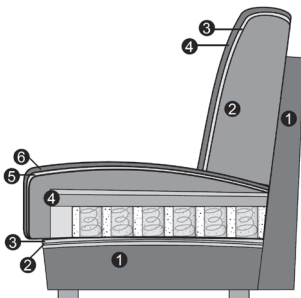

Sitz

1. Gestell
2. Wellenunterfederung
3. Abdeckung der Wellenfeder
4. Tonnentaschenfederkern (fest markierter Sitz)
5. Abdeckung aus Watte
6. Bezugsmaterial

Rücken

1. Gestell
2. Schaum (fester Rücken)
3. Abdeckung aus Watte
4. Bezugsmaterial

Armlehnen- und Nahtauswahl



Armlehne 1



Armlehne 2



Armlehne 3

Hinweise Armlehnen:

Armlehne 1:

Breite 19 cm (Armlehne steht bei Longchair 7 cm über)

Armlehne 2:

Breite 12 cm (Armlehne schließt bei Longchair bündig ab)

Armlehne 3:

Breite 22 cm (Armlehne steht bei Longchair 10 cm über)

Armlehne 3 ist flexibel in Verbindung mit dem Komfortbett und dem Longchair long mit Stauraum, sonst sind die Armlehnen fest!

Ein Armlehnenmix ist nicht möglich! - Alle Armlehnen sind preisgleich!

Standard- naht



Standardnaht

Kontrastnaht

Nahtauswahl:

Modell bestellbar mit zwei verschiedenen Nähten (preisgleich)

Variante 1: Standardnaht

Variante 2: Kontrastnaht / Zweinadelnahtoptik

abgesetzt in der Farbe beige - NUR möglich bei den Stoffen Bison, Crown, Deluxe, Florida, Havanna, Matrix, Melrose, Mono, Style, Texas, Twice, Vintage, Yelda und allen Lederqualitäten.

Bei jeder Bestellung unbedingt angeben!

Bitte beachten Sie, dass wir bei Aufträgen ohne Hinweis auf die Nahtvariante grundsätzlich die Standardnaht bestätigen!

Fußauswahl



643 (SH 42 cm)
644 (SH 45 cm)
915 (SH 48 cm)
 Holzfuß



747 (SH 42 cm)
748 (SH 45 cm)
916 (SH 48 cm)
 Holzfuß



858 (SH 42 cm)
879 (SH 45 cm)
913 (SH 48 cm)
 Holzfuß



893 (SH 42 cm)
192 (SH 45 cm)
710 (SH 48 cm)
 Schwarz matt



223 (SH 42 cm)
222 (SH 45 cm)
709 (SH 48 cm)
 Chrom matt

Hinweise Füße:

858 / 879 / 913:

Nur unter den Armlehnen 1 und 3 möglich!

Holzfuß-Farbe:

Die Holzfußfarben entnehmen Sie bitte der Holzfarbtonkarte - inklusive Sonderfarbton Eiche geölt!

Holzfuß Eiche geölt:

Achtung! Für den Holzfuß Eiche geölt berechnen wir einen Aufpreis!



635 (SH 42 cm)
618 (SH 45 cm)
639 (SH 48 cm)
 Chrom glänzend



621 (SH 42 cm)
622 (SH 45 cm)
914 (SH 48 cm)
 Holzfuß



630 (SH 42 cm)
596 (SH 45 cm)
673 (SH 48 cm)
 Chrom glänzend



631 (SH 42 cm)
632 (SH 45 cm)
664 (SH 48 cm)
 Chrom glänzend

Hinweise Füße:

Metallkufe:

Die Kufe kann nur unter den Armlehnen montiert werden, daher wird bei Elementen wie Longchair, Longchair long und Recamiere zusätzlich der Fuß 635 (SH 42 cm), 618 (SH 45 cm) oder 639 (SH 48 cm) montiert!

Die Kufe ist nur gegen Aufpreis lieferbar!

Holzfuß-Farben:

Die Holzfußfarben entnehmen Sie bitte der Holzfarbtonkarte - inklusive Sonderfarbton Eiche geölt!

Holzfuß Eiche geölt:

Achtung! Für den Holzfuß Eiche geölt berechnen wir einen Aufpreis!

Funktionen

Komfortbett mit Stauraum:

Beim Komfortbett mit Stauraum bestimmen Sie, welche Sitztiefe und -position Ihnen am liebsten ist. Heben Sie dazu die Sitzfläche leicht an und ziehen Sie diese nach vorne heraus. Die Rückenlehne bleibt gerade. Ein weiterer Clou: unter der aufklappbaren Sitzfläche befindet sich ein Stauraum mit genügend Platz für Decken oder Kissen. Sitztiefe (mit Kissen): 81 cm

Querschläfer:

Mit der Querschläfer-Funktion wächst Ihr Sofa auf XXL-Größe. Dazu ziehen Sie die Rollenschublade unter der Sitzfläche hervor. Die darin eingelassene Liegeflächen-Verbreiterung ziehen Sie anschließend leicht nach oben heraus und lassen das Polster sanft auf Sitzflächenhöhe einrasten. Fertig ist Ihre großzügige Liege-/Relaxlandschaft. Liegeflächen: 2,5-Sitzer ca. 160 x 122 cm, 2-Sitzer ca. 140 x 122 cm, 2-Sitzer medium ca. 120 x 122 cm

Achtung! Wird die Schlaffunktion in Leder bestellt, ist die Liegefläche mit neutralem Stoff bezogen!

Liegefläche bei Ledergarnituren auch in Leder möglich - gegen Aufpreis lieferbar!

Stauraum:

Die gesamte Sitzfläche lässt sich nach oben aufklappen. Der integrierte Bettkasten bietet reichlich Platz für Decken oder Kissen. Dank des eingebauten, belüfteten Bettkastens ist Ihre Sitzlandschaft immer aufgeräumt.



Komfortbett mit Stauraum



Querschläfer



Stauraum

Cord

Modell auch in Cord (PG Cord) lieferbar.

Auf der Auftragsbestätigung wird PG Cord bestätigt. Die Preise entnehmen Sie bitte der Preisgruppe 6. **Fadenverlauf bei Cord siehe Picto.**

Nicht jedes Modell hat die abgebildeten Typen oder andere Typen. Dies ist NUR ein Auszug!

Die Typenauswahl entnehmen Sie bitte dem Typenplan des gewünschten Modells.

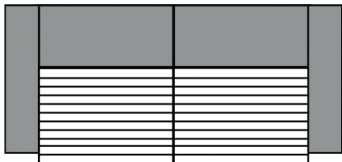

3-Sitzer/1-Sitzer+Abschlussstück etc.

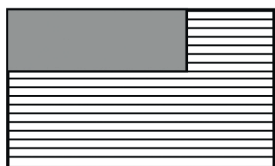

Longchair

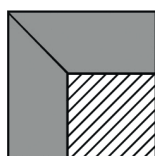
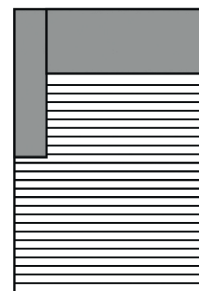



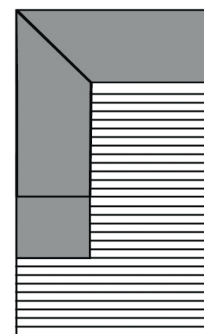



Spitz-Ecke

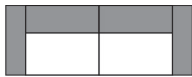

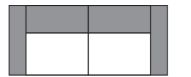

Umbauecke

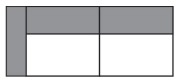
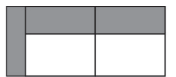
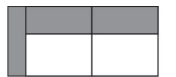
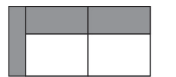



Alle Artikel auf einen Blick (ohne Typen mit Funktion und Zubehör)

Einzelelemente mit zwei Armlehnen					
					
3-Sitzer mit 2 Armlehnen	2,5-Sitzer mit 2 Armlehnen	2-Sitzer mit 2 Armlehnen	2-Sitzer medium mit 2 Armlehnen	Loveseat mit 2 Armlehnen	Sessel mit 2 Armlehnen
180 cm + AL	160 cm + AL	140 cm + AL	120 cm + AL	80 cm + AL	60 cm + AL

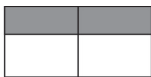
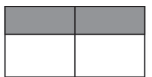
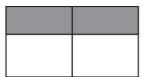
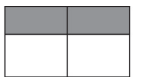



Einzelelemente mit Armlehne links / rechts					
					
3-Sitzer mit Armlehne links / rechts	2,5-Sitzer mit Armlehne links / rechts	2-Sitzer mit Armlehne links / rechts	2-Sitzer medium mit Armlehne links / rechts	1,5-Sitzer mit Armlehne links / rechts	1,5-Sitzer medium mit Armlehne links / rechts
180 cm + AL	160 cm + AL	140 cm + AL	120 cm + AL	90 cm + AL	80 cm + AL

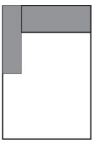

Einzelelemente mit Armlehne links / rechts					
					
1-Sitzer mit Armlehne links / rechts	1-Sitzer medium mit Armlehne links / rechts				
70 cm + AL	60 cm + AL				

Einzelelemente ohne Armlehnen					
					
3-Sitzer ohne Armlehnen	2,5-Sitzer ohne Armlehnen	2-Sitzer ohne Armlehnen	2-Sitzer medium ohne Armlehnen		
180 cm	160 cm	140 cm	120 cm		

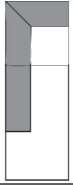
Sonderelemente (inklusive 4 Füßen) nur als Zwischenelemente					
					
1,5-Sitzer ohne Armlehnen	1,5-Sitzer medium ohne Armlehnen	1-Sitzer ohne Armlehnen	1-Sitzer medium ohne Armlehnen		
90 cm	80 cm	70 cm	60 cm		

Alle Artikel auf einen Blick
(ohne Typen mit Funktion und Zubehör)

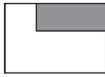
Basiselemente					
					
Longchair mit Armlehne links / rechts	Longchair long mit Armlehne links / rechts	Umbauecke medium links / rechts	Umbauecke links / rechts	Spitz - Ecke klein	Spitz - Ecke groß
80 cm + AL x 164 cm	80 cm + AL x 184 cm	97 x 200 cm	97 x 220 cm	94 x 94 cm	115 x 97 cm

Basiselemente					
					
1,5-Sitzer med. mit Armlehne li./re. + Ecke	Abschlusselement li. / re. mit 1,5-Sitzer med.	Abschlusselement links / rechts mit 1-Sitzer			
174 cm + AL	136 cm	126 cm			

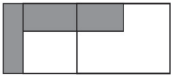
Recamiere (frei stellbar)					
					
Recamiere links / rechts					
97 x 194 cm + AL					

Kombinationen

Bitte beachten Sie, dass jedes Element mit einer Armlehne aus technischen Gründen immer mit einem Basiselement kombiniert werden muss (z.B. Longchair oder Umbauecke ...). Elemente mit nur einer Armlehne können nicht einzeln gestellt oder miteinander kombiniert werden.

Die Sitzhöhe 48 cm ist nicht in Verbindung mit dem Querschläfer möglich!

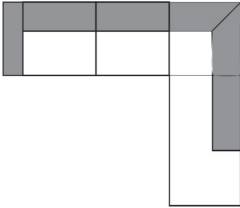
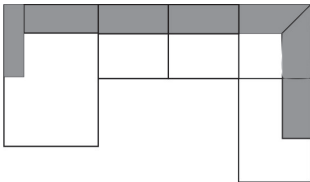
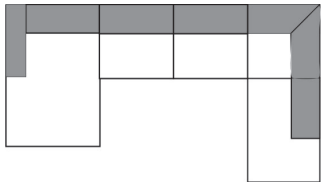
Maße (ca. cm) Höhe 83/86/89 Tiefe 97 Sitzhöhe 42/45/48 Sitztiefe 56			
Art.-Nr.	8185(Abb.) / 8186(spiegelbildl.)	8112(Abb.) / 8111(spiegelbildl.)	8160(Abb.) / 8159(spiegelbildl.)
Maße	AL + 257 cm x 220 cm	164 cm x 317 cm + AL x 220 cm	164 cm x 337 cm + AL x 220 cm
	2,5-Sitzer mit Armlehne links - Umbauecke rechts	Longchair mit Armlehne links - 2-Sitzer ohne Armlehnen - Umbauecke rechts	Longchair mit Armlehne links - 2,5-Sitzer ohne Armlehnen - Umbauecke rechts
Preise in CHF			
Preisgruppe 6	2317,-	3105,-	3173,-
Preisgruppe 8	2460,-	3316,-	3389,-
Preisgruppe 10	2741,-	3669,-	3742,-
Preisgruppe D	3993,-	5249,-	5351,-
Preisgruppe H	4201,-	5486,-	5594,-
Preisgruppe J	4612,-	6008,-	6116,-
Preisgruppe M	4919,-	6377,-	6521,-
Preisgruppe T	5419,-	7044,-	7185,-
Preisgruppe X	5913,-	7695,-	7844,-

Aufpreise

Holzfuß Eiche	65,-	65,-	65,-
Kufe	51,-	51,-	51,-
TT-Federkern	130,-	194,-	194,-

Einzelemente

Bitte beachten Sie, dass jedes Element mit einer Armlehne aus technischen Gründen immer mit einem Basiselement kombiniert werden muss (z.B. Longchair oder Umbauecke ...). Elemente mit nur einer Armlehne können nicht einzeln gestellt oder miteinander kombiniert werden.

Die Sitzhöhe 48 cm ist nicht in Verbindung mit dem Querschläfer möglich!

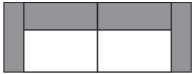
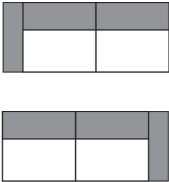
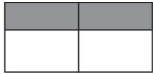
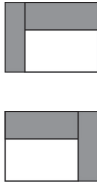
Maße (ca. cm) Höhe 83/86/89 Tiefe 97 Sitzhöhe 42/45/48 Sitztiefe 56				
Art.-Nr.	3002	3001 / 3003	3000	7151 / 7153
Maße	180 cm + AL	180 cm + AL	180 cm	90 cm + AL
	3-Sitzer mit 2 Armlehnen	3-Sitzer mit Armlehne links / rechts	3-Sitzer ohne Armlehnen	1,5-Sitzer mit Armlehne links / rechts
Preise in CHF				
Preisgruppe 6	1285,-	1099,-	923,-	710,-
Preisgruppe 8	1361,-	1172,-	994,-	743,-
Preisgruppe 10	1534,-	1312,-	1099,-	851,-
Preisgruppe D	2319,-	1960,-	1601,-	1242,-
Preisgruppe H	2462,-	2066,-	1669,-	1312,-
Preisgruppe J	2681,-	2246,-	1823,-	1426,-
Preisgruppe M	2924,-	2457,-	1993,-	1566,-
Preisgruppe T	3227,-	2708,-	2190,-	1725,-
Preisgruppe X	3532,-	2954,-	2384,-	1887,-

Aufpreise

Holzfuß Eiche	32,-	32,-		32,-
Kufe	103,-	51,-		51,-
TT-Federkern	65,-	65,-	65,-	32,-

Einzelemente

Bitte beachten Sie, dass jedes Element mit einer Armlehne aus technischen Gründen immer mit einem Basiselement kombiniert werden muss (z.B. Longchair oder Umbauecke ...). Elemente mit nur einer Armlehne können nicht einzeln gestellt oder miteinander kombiniert werden.

Die Sitzhöhe 48 cm ist nicht in Verbindung mit dem Querschläfer möglich!

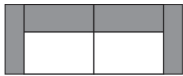
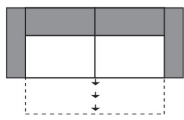
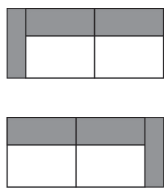
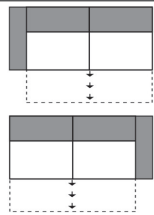
Maße (ca. cm) Höhe 83/86/89 Tiefe 97 Sitzhöhe 42/45/48 Sitztiefe 56				
Art.-Nr.	7142	7249	7141 / 7143	7246 / 7247
Maße	160 cm + AL	160 cm + AL	160 cm + AL	160 cm + AL
	2,5-Sitzer mit 2 Armlehnen	2,5-Sitzer mit 2 Armlehnen mit Querschläfer	2,5-Sitzer mit Armlehne links / rechts	2,5-Sitzer mit Armlehne links / rechts mit Querschläfer
Preise in CHF				
Preisgruppe 6	1210,-	1607,-	1031,-	1428,-
Preisgruppe 8	1283,-	1679,-	1099,-	1496,-
Preisgruppe 10	1458,-	1855,-	1242,-	1639,-
Preisgruppe D	2176,-	2573,-	1812,-	2209,-
Preisgruppe H	2314,-	2711,-	1920,-	2317,-
Preisgruppe J	2533,-	2930,-	2106,-	2503,-
Preisgruppe M	2738,-	3135,-	2279,-	2676,-
Preisgruppe T	3027,-	3424,-	2511,-	2908,-
Preisgruppe X	3308,-	3704,-	2738,-	3135,-

Aufpreise

Holzfuß Eiche	32,-	32,-	32,-	32,-
Kufe	103,-	103,-	51,-	51,-
QS Leder		443,-		443,-
TT-Federkern	65,-	65,-	65,-	65,-

Einzelemente

Bitte beachten Sie, dass jedes Element mit einer Armlehne aus technischen Gründen immer mit einem Basiselement kombiniert werden muss (z.B. Longchair oder Umbauecke ...). Elemente mit nur einer Armlehne können nicht einzeln gestellt oder miteinander kombiniert werden.

Die Sitzhöhe 48 cm ist nicht in Verbindung mit dem Querschläfer möglich!

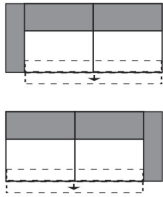
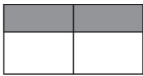
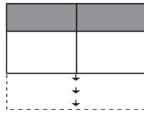
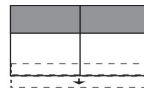
Maße (ca. cm) Höhe 83/86/89 Tiefe 97 Sitzhöhe 42/45/48 Sitztiefe 56				
Art.-Nr.	7281 / 7283	7140	7248	7280
Maße	160 cm + AL	160 cm	160 cm	160 cm
	2,5-Sitzer mit Armlehne links / rechts mit Komfort-Bett mit Stauraum	2,5-Sitzer ohne Armlehnen	2,5-Sitzer ohne Armlehnen mit Querschläfer	2,5-Sitzer ohne Armlehnen mit Komfort-Bett mit Stauraum
Preise in CHF				
Preisgruppe 6	1293,-	851,-	1247,-	1112,-
Preisgruppe 8	1361,-	923,-	1320,-	1185,-
Preisgruppe 10	1504,-	1031,-	1428,-	1293,-
Preisgruppe D	2074,-	1458,-	1855,-	1720,-
Preisgruppe H	2182,-	1528,-	1925,-	1790,-
Preisgruppe J	2368,-	1677,-	2074,-	1939,-
Preisgruppe M	2541,-	1812,-	2209,-	2074,-
Preisgruppe T	2773,-	1993,-	2390,-	2255,-
Preisgruppe X	3000,-	2176,-	2573,-	2438,-



Aufpreise

Holzfuß Eiche	32,-			
Kufe	51,-			
QS Leder			443,-	
TT-Federkern	65,-	65,-	65,-	65,-

Einzelemente

Bitte beachten Sie, dass jedes Element mit einer Armlehne aus technischen Gründen immer mit einem Basiselement kombiniert werden muss (z.B. Longchair oder Umbauecke ...). Elemente mit nur einer Armlehne können nicht einzeln gestellt oder miteinander kombiniert werden.

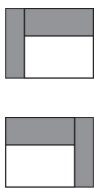
Die Sitzhöhe 48 cm ist nicht in Verbindung mit dem Querschläfer möglich!

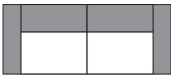
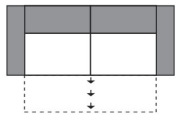
Maße (ca. cm) Höhe 83/86/89 Tiefe 97 Sitzhöhe 42/45/48 Sitztiefe 56				
Art.-Nr.	7427 / 7428	7452	2002	7269
Maße	80 cm + AL	80 cm + AL	140 cm + AL	140 cm + AL
	1,5-Sitzer medium mit Armlehne links / rechts	Loveseat mit 2 Armlehnen	2-Sitzer mit 2 Armlehnen	2-Sitzer mit 2 Armlehnen mit Querschläfer
Preise in CHF				
Preisgruppe 6	675,-	851,-	1139,-	1536,-
Preisgruppe 8	710,-	923,-	1210,-	1607,-
Preisgruppe 10	815,-	1031,-	1385,-	1782,-
Preisgruppe D	1172,-	1496,-	2066,-	2462,-
Preisgruppe H	1242,-	1566,-	2209,-	2606,-
Preisgruppe J	1361,-	1715,-	2390,-	2786,-
Preisgruppe M	1496,-	1887,-	2597,-	2994,-
Preisgruppe T	1639,-	2101,-	2884,-	3281,-
Preisgruppe X	1779,-	2314,-	3170,-	3567,-

Aufpreise

Holzfuß Eiche	32,-	32,-	32,-	32,-
Kufe	51,-	103,-	103,-	103,-
QS Leder				443,-
TT-Federkern	32,-	32,-	65,-	65,-

Einzelemente

Bitte beachten Sie, dass jedes Element mit einer Armlehne aus technischen Gründen immer mit einem Basiselement kombiniert werden muss (z.B. Longchair oder Umbauecke ...). Elemente mit nur einer Armlehne können nicht einzeln gestellt oder miteinander kombiniert werden.

Die Sitzhöhe 48 cm ist nicht in Verbindung mit dem Querschläfer möglich!

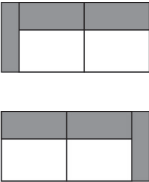
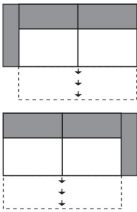
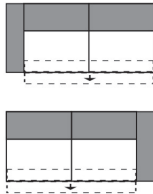
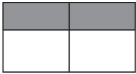
Maße (ca. cm) Höhe 83/86/89 Tiefe 97 Sitzhöhe 42/45/48 Sitztiefe 56				
Art.-Nr.	2001 / 2003	7266 / 7267	7271 / 7273	2000
Maße	140 cm + AL	140 cm + AL	140 cm + AL	140 cm
	2-Sitzer mit Armlehne links / rechts	2-Sitzer mit Armlehne links / rechts mit Querschläfer	2-Sitzer mit Armlehne links / rechts mit Komfort-Bett mit Stauraum	2-Sitzer ohne Armlehnen
Preise in CHF				
Preisgruppe 6	959,-	1355,-	1220,-	783,-
Preisgruppe 8	1031,-	1428,-	1293,-	851,-
Preisgruppe 10	1172,-	1569,-	1434,-	959,-
Preisgruppe D	1709,-	2106,-	1971,-	1355,-
Preisgruppe H	1812,-	2209,-	2074,-	1420,-
Preisgruppe J	1966,-	2363,-	2228,-	1569,-
Preisgruppe M	2133,-	2530,-	2395,-	1669,-
Preisgruppe T	2368,-	2765,-	2630,-	1852,-
Preisgruppe X	2597,-	2994,-	2859,-	2028,-

Aufpreise

Holzfuß Eiche	32,-	32,-	32,-	
Kufe	51,-	51,-	51,-	
QS Leder		443,-		
TT-Federkern	65,-	65,-	65,-	65,-

Einzelemente

Bitte beachten Sie, dass jedes Element mit einer Armlehne aus technischen Gründen immer mit einem Basiselement kombiniert werden muss (z.B. Longchair oder Umbauecke ...). Elemente mit nur einer Armlehne können nicht einzeln gestellt oder miteinander kombiniert werden.

Die Sitzhöhe 48 cm ist nicht in Verbindung mit dem Querschläfer möglich!

Maße (ca. cm) Höhe 83/86/89 Tiefe 97 Sitzhöhe 42/45/48 Sitztiefe 56				
Art.-Nr.	7268	7270	7101 / 7103	7402
Maße	140 cm	140 cm	70 cm + AL	120 cm + AL
	2-Sitzer ohne Armlehnen mit Querschläfer	2-Sitzer ohne Armlehnen mit Komfort-Bett mit Stauraum	1-Sitzer mit Armlehne links / rechts	2-Sitzer medium mit 2 Armlehnen
Preise in CHF				
Preisgruppe 6	1180,-	1045,-	635,-	1069,-
Preisgruppe 8	1247,-	1112,-	675,-	1139,-
Preisgruppe 10	1355,-	1220,-	783,-	1312,-
Preisgruppe D	1752,-	1617,-	1099,-	1960,-
Preisgruppe H	1817,-	1682,-	1172,-	2101,-
Preisgruppe J	1966,-	1831,-	1285,-	2287,-
Preisgruppe M	2066,-	1931,-	1420,-	2457,-
Preisgruppe T	2249,-	2114,-	1547,-	2708,-
Preisgruppe X	2425,-	2290,-	1669,-	2954,-

Aufpreise

Holzfuß Eiche			32,-	32,-
Kufe			51,-	103,-
QS Leder	443,-			
TT-Federkern	65,-	65,-	32,-	65,-

Einzelemente

Bitte beachten Sie, dass jedes Element mit einer Armlehne aus technischen Gründen immer mit einem Basiselement kombiniert werden muss (z.B. Longchair oder Umbauecke ...). Elemente mit nur einer Armlehne können nicht einzeln gestellt oder miteinander kombiniert werden.

Die Sitzhöhe 48 cm ist nicht in Verbindung mit dem Querschläfer möglich!

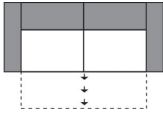
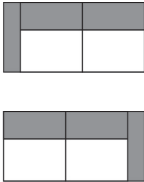
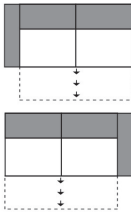
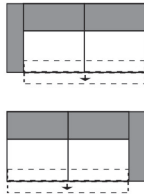
Maße (ca. cm) Höhe 83/86/89 Tiefe 97 Sitzhöhe 42/45/48 Sitztiefe 56				
Art.-Nr.	7279	7401 / 7403	7276 / 7277	7411 / 7413
Maße	120 cm + AL	120 cm + AL	120 cm + AL	120 cm + AL
	2-Sitzer medium mit 2 Armlehnen mit Querschläfer	2-Sitzer medium mit Armlehne links / rechts	2-Sitzer medium mit Armlehne links / rechts mit Querschläfer	2-Sitzer medium mit Armlehne links / rechts mit Komfort-Bett mit Stauraum
Preise in CHF				
Preisgruppe 6	1466,-	888,-	1285,-	1150,-
Preisgruppe 8	1536,-	959,-	1355,-	1220,-
Preisgruppe 10	1709,-	1099,-	1496,-	1361,-
Preisgruppe D	2357,-	1601,-	1998,-	1863,-
Preisgruppe H	2498,-	1709,-	2106,-	1971,-
Preisgruppe J	2684,-	1858,-	2255,-	2120,-
Preisgruppe M	2854,-	1993,-	2390,-	2255,-
Preisgruppe T	3105,-	2190,-	2587,-	2452,-
Preisgruppe X	3351,-	2384,-	2781,-	2646,-

Aufpreise

Holzfuß Eiche	32,-	32,-	32,-	32,-
Kufe	103,-	51,-	51,-	51,-
QS Leder	443,-		443,-	
TT-Federkern	65,-	65,-	65,-	65,-

Einzelemente

Bitte beachten Sie, dass jedes Element mit einer Armlehne aus technischen Gründen immer mit einem Basiselement kombiniert werden muss (z.B. Longchair oder Umbauecke ...). Elemente mit nur einer Armlehne können nicht einzeln gestellt oder miteinander kombiniert werden.

Die Sitzhöhe 48 cm ist nicht in Verbindung mit dem Querschläfer möglich!

Maße (ca. cm) Höhe 83/86/89 Tiefe 97 Sitzhöhe 42/45/48 Sitztiefe 56				
Art.-Nr.	7400	7278	7410	1002
Maße	120 cm	120 cm	120 cm	60 cm + AL
	2-Sitzer medium ohne Armlehnen	2-Sitzer medium ohne Armlehnen mit Querschläfer	2-Sitzer medium ohne Armlehnen mit Komfort-Bett mit Stauraum	Sessel mit 2 Armlehnen
Preise in CHF				
Preisgruppe 6	710,-	1107,-	972,-	788,-
Preisgruppe 8	783,-	1180,-	1045,-	845,-
Preisgruppe 10	888,-	1285,-	1150,-	967,-
Preisgruppe D	1242,-	1639,-	1504,-	1426,-
Preisgruppe H	1312,-	1709,-	1574,-	1499,-
Preisgruppe J	1426,-	1823,-	1688,-	1642,-
Preisgruppe M	1528,-	1925,-	1790,-	1785,-
Preisgruppe T	1669,-	2066,-	1931,-	1982,-
Preisgruppe X	1812,-	2209,-	2074,-	2182,-



Aufpreise

Holzfuß Eiche				32,-
Kufe				103,-
QS Leder		443,-		
TT-Federkern	65,-	65,-	65,-	32,-

Einzelemente / Basiselemente

Bitte beachten Sie, dass jedes Element mit einer Armlehne aus technischen Gründen immer mit einem Basiselement kombiniert werden muss (z.B. Longchair oder Umbauecke ...). Elemente mit nur einer Armlehne können nicht einzeln gestellt oder miteinander kombiniert werden.

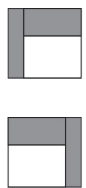
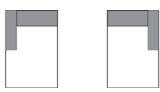
Die Sitzhöhe 48 cm ist nicht in Verbindung mit dem Querschläfer möglich!

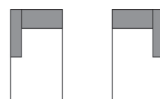
Maße (ca. cm) Höhe 83/86/89 Tiefe 97 Sitzhöhe 42/45/48 Sitztiefe 56				
Art.-Nr.	7417 / 7418	7121 / 7123	7171 / 7173	6190 / 6191
Maße	60 cm + AL	80 cm + AL x 164 cm	80 cm + AL x 164 cm	80 cm + AL x 184 cm
	1-Sitzer medium mit Armlehne links / rechts	Longchair mit Armlehne links / rechts	Longchair mit Armlehne links / rechts mit Stauraum	Longchair long mit Armlehne links / rechts
Preise in CHF				
Preisgruppe 6	599,-	1037,-	1220,-	1204,-
Preisgruppe 8	635,-	1104,-	1288,-	1277,-
Preisgruppe 10	743,-	1212,-	1396,-	1342,-
Preisgruppe D	1031,-	1712,-	1895,-	1998,-
Preisgruppe H	1099,-	1785,-	1968,-	2071,-
Preisgruppe J	1212,-	1933,-	2117,-	2233,-
Preisgruppe M	1355,-	2068,-	2252,-	2406,-
Preisgruppe T	1461,-	2284,-	2468,-	2619,-
Preisgruppe X	1566,-	2492,-	2676,-	2832,-

Aufpreise

Holzfuß Eiche	32,-	32,-	32,-	32,-
Kufe	51,-	51,-	51,-	51,-
TT-Federkern	32,-	65,-	65,-	65,-

Basiselemente

Bitte beachten Sie, dass jedes Element mit einer Armlehne aus technischen Gründen immer mit einem Basiselement kombiniert werden muss (z.B. Longchair oder Umbauecke ...). Elemente mit nur einer Armlehne können nicht einzeln gestellt oder miteinander kombiniert werden. Aus technischen Gründen kann die Schlaffunktion in Verbindung mit dem Artikel „Spitz - Ecke groß“ nicht ohne Lückenschluss gefertigt werden, so dass keine geschlossene Liegefläche entstehen kann. Aufgrund der dadurch entstehenden Lücke von ca. 20 cm, schließen wir diese Kombination aus!

* Recamiere (3077 / 3078) = frei stellbar, da ohne Verbinder und seitlich bezogen, kann daher nicht mit anderen Elementen verbunden

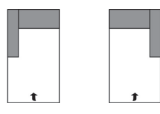
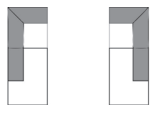
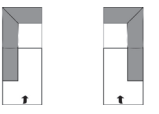
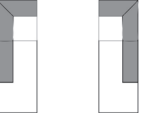
Maße (ca. cm) Höhe 83/86/89 Tiefe 97 Sitzhöhe 42/45/48 Sitztiefe 56				
Art.-Nr.	6178 / 6179	7291 / 7293	7391 / 7393	7111 / 7113
Maße	80 cm + AL x 184 cm	97 x 200 cm	97 x 200 cm	97 x 220 cm
	Longchair long mit Armlehne links / rechts mit Stauraum	Umbauecke medium links / rechts	Umbauecke medium links / rechts mit Stauraum	Umbauecke links / rechts
Preise in CHF				
Preisgruppe 6	1388,-	1250,-	1434,-	1285,-
Preisgruppe 8	1461,-	1318,-	1501,-	1361,-
Preisgruppe 10	1526,-	1463,-	1647,-	1499,-
Preisgruppe D	2182,-	2068,-	2252,-	2182,-
Preisgruppe H	2255,-	2182,-	2365,-	2282,-
Preisgruppe J	2417,-	2363,-	2546,-	2506,-
Preisgruppe M	2589,-	2533,-	2716,-	2641,-
Preisgruppe T	2803,-	2784,-	2967,-	2908,-
Preisgruppe X	3016,-	3032,-	3216,-	3175,-



Aufpreise

Holzfuß Eiche	32,-	32,-	32,-	32,-
Kufe	51,-			
TT-Federkern	65,-	65,-	65,-	65,-

Basiselemente

Bitte beachten Sie, dass jedes Element mit einer Armlehne aus technischen Gründen immer mit einem Basiselement kombiniert werden muss (z.B. Longchair oder Umbauecke ...). Elemente mit nur einer Armlehne können nicht einzeln gestellt oder miteinander kombiniert werden. Aus technischen Gründen kann die Schlaffunktion in Verbindung mit dem Artikel „Spitz - Ecke groß“ nicht ohne Lückenschluss gefertigt werden, so dass keine geschlossene Liegefläche entstehen kann. Aufgrund der dadurch entstehenden Lücke von ca. 20 cm, schließen wir diese Kombination aus!

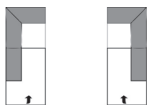
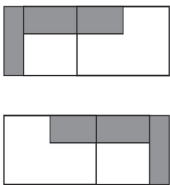
* Recamiere (3077 / 3078) = frei stellbar, da ohne Verbinder und seitlich bezogen, kann daher nicht mit anderen Elementen verbunden

Maße (ca. cm)					
Höhe	83/86/89				
Tiefe	97				
Sitzhöhe	42/45/48				
Sitztiefe	56				
Art.-Nr.	7191 / 7193	3077 / 3078 *	7120	7110	
Maße	97 x 220 cm	97 x 194 cm + AL	94 x 94 cm	115 x 97 cm	
	Umbauecke links / rechts mit Stauraum	Recamiere links / rechts	Spitz - Ecke klein	Spitz - Ecke groß	
Preise in CHF					
Preisgruppe 6	1469,-	1242,-	748,-	894,-	
Preisgruppe 8	1544,-	1312,-	788,-	926,-	
Preisgruppe 10	1682,-	1385,-	856,-	1037,-	
Preisgruppe D	2365,-	2176,-	1142,-	1361,-	
Preisgruppe H	2465,-	2276,-	1212,-	1426,-	
Preisgruppe J	2689,-	2498,-	1320,-	1539,-	
Preisgruppe M	2824,-	2673,-	1393,-	1677,-	
Preisgruppe T	3092,-	2940,-	1555,-	1858,-	
Preisgruppe X	3359,-	3205,-	1712,-	2033,-	

Aufpreise

Holzfuß Eiche	32,-	32,-	32,-	32,-
Kufe		51,-		
TT-Federkern	65,-	65,-	32,-	32,-

Basiselemente

Bitte beachten Sie, dass jedes Element mit einer Armlehne aus technischen Gründen immer mit einem Basiselement kombiniert werden muss (z.B. Longchair oder Umbauecke ...). Elemente mit nur einer Armlehne können nicht einzeln gestellt oder miteinander kombiniert werden. Aus technischen Gründen kann die Schlaffunktion in Verbindung mit dem Artikel „Spitz - Ecke groß“ nicht ohne Lückenschluss gefertigt werden, so dass keine geschlossene Liegefläche entstehen kann. Aufgrund der dadurch entstehenden Lücke von ca. 20 cm, schließen wir diese Kombination aus!

* Recamiere (3077 / 3078) = frei stellbar, da ohne Verbinder und seitlich bezogen, kann daher nicht mit anderen Elementen verbunden

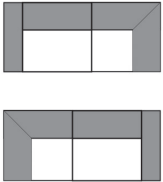
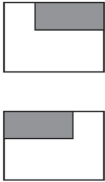
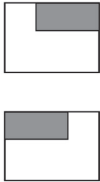



Maße (ca. cm) Höhe 83/86/89 Tiefe 97 Sitzhöhe 42/45/48 Sitztiefe 56				
Art.-Nr.	7308 / 7309	7301 / 7303	7321 / 7323	
Maße	174 cm + AL	136 cm	126 cm	
	1,5-Sitzer med. mit Armlehne li. + Ecke / Ecke + 1,5-Sitzer med. mit Armlehne re.	Abschlusselement li. mit 1,5-Sitzer med. / 1,5-Sitzer med. mit Abschlusselement re.	Abschlusselement li. mit 1-Sitzer / 1-Sitzer mit Abschlusselement re.	
Preise in CHF				
Preisgruppe 6	1250,-	821,-	748,-	
Preisgruppe 8	1318,-	856,-	788,-	
Preisgruppe 10	1499,-	926,-	856,-	
Preisgruppe D	2182,-	1285,-	1212,-	
Preisgruppe H	2319,-	1318,-	1250,-	
Preisgruppe J	2538,-	1428,-	1364,-	
Preisgruppe M	2711,-	1534,-	1463,-	
Preisgruppe T	3000,-	1658,-	1609,-	
Preisgruppe X	3281,-	1785,-	1747,-	

Aufpreise

Holzfuß Eiche	32,-	32,-	32,-	
Kufe	51,-			
TT-Federkern	65,-	32,-	32,-	

Sondertypen

inklusive 4 Füßen - nur als Zwischenelement möglich - seitlich nicht bezogen

Maße (ca. cm) Höhe 83/86/89 Tiefe 97 Sitzhöhe 42/45/48 Sitztiefe 56				
Art.-Nr.	7150	7160	7100	7360
Maße	90 cm	80 cm	70 cm	60 cm
	1,5-Sitzer ohne Armlehnen	1,5-Sitzer medium ohne Armlehnen	1-Sitzer ohne Armlehnen	1-Sitzer medium ohne Armlehnen
Preise in CHF				
Preisgruppe 6	599,-	567,-	529,-	494,-
Preisgruppe 8	635,-	599,-	567,-	529,-
Preisgruppe 10	675,-	635,-	599,-	567,-
Preisgruppe D	959,-	888,-	815,-	743,-
Preisgruppe H	994,-	923,-	851,-	783,-
Preisgruppe J	1072,-	1002,-	926,-	856,-
Preisgruppe M	1139,-	1069,-	994,-	923,-
Preisgruppe T	1261,-	1175,-	1083,-	999,-
Preisgruppe X	1385,-	1283,-	1172,-	1069,-





Aufpreise

Holzfuß Eiche	32,-	32,-	32,-	32,-
TT-Federkern	32,-	32,-	32,-	32,-

Zubehör

Alle Kissen werden immer mit Standardnaht geliefert!

Die Komfort - Kopfstütze wird immer mit Standardnaht geliefert!

Maße (ca. cm) Höhe 83/86/89 Tiefe 97 Sitzhöhe 42/45/48 Sitztiefe 56				
Art.-Nr.	7854	8097	7853	8096
Maße	70 x 70 cm	70 x 70 cm	90 x 60 cm	90 x 60 cm
	Hocker	Hocker mit Stauraum	Hockerbank	Hockerbank mit Stauraum
Preise in CHF				
Preisgruppe 6	335,-	473,-	370,-	559,-
Preisgruppe 8	370,-	502,-	402,-	591,-
Preisgruppe 10	402,-	543,-	435,-	624,-
Preisgruppe D	543,-	680,-	575,-	759,-
Preisgruppe H	575,-	713,-	608,-	797,-
Preisgruppe J	608,-	745,-	640,-	826,-
Preisgruppe M	640,-	780,-	678,-	864,-
Preisgruppe T	710,-	848,-	745,-	934,-
Preisgruppe X	780,-	915,-	813,-	1002,-





Aufpreise

Holzfuß Eiche	32,-	32,-	32,-	32,-

Zubehör

Alle Kissen werden immer mit Standardnaht geliefert!

Die Komfort - Kopfstütze wird immer mit Standardnaht geliefert!

Maße (ca. cm) Höhe 83/86/89 Tiefe 97 Sitzhöhe 42/45/48 Sitztiefe 56					
	Art.-Nr.	7890	9372	8095	9576
	Maße	50 cm	65 cm	50 cm	50 x 30 x 25 cm
		Kopfstütze	Kopfstütze groß	Komfort - Kopfstütze	Multifunktionskopfstütze
	Preise in CHF	variabel einsteckbar	variabel einsteckbar	variabel einsteckbar	variabel einsteckbar
Preisgruppe 6	132,-	165,-	132,-	200,-	
Preisgruppe 8	132,-	165,-	132,-	232,-	
Preisgruppe 10	165,-	200,-	165,-	267,-	
Preisgruppe D	203,-	240,-	203,-	302,-	
Preisgruppe H	203,-	262,-	203,-	335,-	
Preisgruppe J	221,-	267,-	221,-	356,-	
Preisgruppe M	230,-	273,-	230,-	370,-	
Preisgruppe T	273,-	308,-	273,-	386,-	
Preisgruppe X	321,-	340,-	321,-	402,-	

Aufpreise

Zubehör

Alle Kissen werden immer mit Standardnaht geliefert!

Die Komfort - Kopfstütze wird immer mit Standardnaht geliefert!

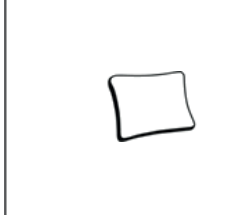
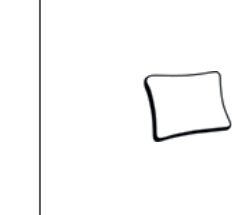
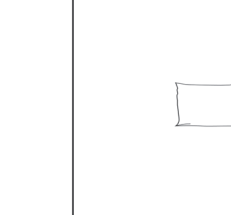

Maße (ca. cm) Höhe 83/86/89 Tiefe 97 Sitzhöhe 42/45/48 Sitztiefe 56				
Art.-Nr.	7804	7805	7806	9295
Maße	40 x 40 cm	50 x 50 cm	60 x 60 cm	60 x 40 cm
	Spitzkissen	Spitzkissen	Spitzkissen	Spitzkissen
Preise in CHF				
Preisgruppe 6	86,-	100,-	130,-	100,-
Preisgruppe 8	86,-	100,-	130,-	100,-
Preisgruppe 10	97,-	119,-	149,-	119,-
Preisgruppe D	135,-	154,-	184,-	151,-
Preisgruppe H	149,-	167,-	197,-	165,-
Preisgruppe J	159,-	184,-	208,-	184,-
Preisgruppe M	165,-	189,-	216,-	189,-
Preisgruppe T	173,-	194,-	221,-	194,-
Preisgruppe X	186,-	203,-	230,-	203,-

Aufpreise

Zubehör

Alle Kissen werden immer mit Standardnaht geliefert!

Die Komfort - Kopfstütze wird immer mit Standardnaht geliefert!

Maße (ca. cm) Höhe 83/86/89 Tiefe 97 Sitzhöhe 42/45/48 Sitztiefe 56				
Art.-Nr.	7809	7546	7545	
Maße	50 x 40 cm	75 x 75 cm	95 x 95 cm	
	Armlehnenkissen	Flutterkissen quadratisch M	Flutterkissen quadratisch L	
Preise in CHF				
Preisgruppe 6	86,-	135,-	167,-	
Preisgruppe 8	86,-	135,-	167,-	
Preisgruppe 10	97,-	154,-	189,-	
Preisgruppe D	135,-	221,-	356,-	
Preisgruppe H	149,-	235,-	392,-	
Preisgruppe J	159,-	270,-	437,-	
Preisgruppe M	165,-	308,-	491,-	
Preisgruppe T	173,-	354,-	551,-	
Preisgruppe X	186,-	405,-	610,-	

Aufpreise

Goldenes M

Sie sind anspruchsvoll? Gut so - Wir sind es auch!

Daher legen wir großen Wert auf Haltbarkeit, Materialgüte, Langlebigkeit, Sicherheit und Gesundheitsverträglichkeit!

Weil unsere Möbel den hohen Ansprüchen der Gütegemeinschaft Möbel e.V. gerecht werden ist unser gesamtes Sortiment mit dem Gütezeichen „Goldenes M“ und der höchstmöglichen Emissionsklasse A ausgezeichnet



... das geprüfte Möbel

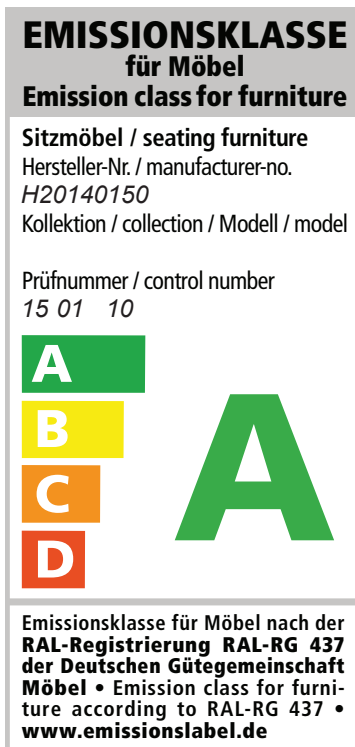

Gütezeichen „Goldenes M“

Fast 50 Jahre Forschung, Laborprüfungen, Praxistests, Vergleiche und wissenschaftlicher Austausch stecken hinter dem RAL Gütezeichen „Goldenes M“.

- Geprüfte Qualität nach Güte- und Prüfbestimmungen RAL-GZ 430
- Garantierte Sicherheit durch aufwendige Labor- und Funktionsprüfungen
- Gesundes Wohnen durch strenge Grenzwerte für Schadstoffe - zum Teil strenger als der Gesetzgeber vorschreibt, die in unabhängigen Prüflaboren festgelegt wurden

Das „Goldene M“ bedeutet für den Möbelkäufer: Dies ist Qualität, auf die Sie sich verlassen können.

Emissionslabel

Ein Expertenkreis der Deutschen Gütegemeinschaft Möbel e.V. hat in Zusammenarbeit mit führenden Prüfinstituten wie dem TÜV Rheinland, der LGA Nürnberg und dem ECO-Institut ein Emissionslabel für Möbel entwickelt.

- Das Label gibt dem Verbraucher Informationen zur Schadstoffemission und soll ihn vor gesundheitlichen Beeinträchtigungen schützen
- Das gesamte Sortiment ist nach diesen Richtlinien klassifiziert
- Der Nachweis der Klassifizierungen erfolgt aufgrund der Einhaltung der Vergabegrundlage mit entsprechenden Schadstoffprüfungen von neutralen Prüfinstituten auf Basis der Anforderungen nach RAL-GZ 430 oder derer des Blauen Engels.

Unsere Produkte erfüllen die höchstmögliche Emissionsklasse „A“, was uns ein ruhiges Gewissen und Ihnen höchstmögliche Sicherheit in Bezug auf die Emissionswerte Ihres Polstermöbels bietet.

Blauer Engel und Longlife

Sie sind anspruchsvoll? Gut so - Wir sind es auch!

Gerade in dem Bereich Leder ist uns ein verantwortungsbewusster Umgang mit Umwelt und Gesundheit sehr wichtig. Unsere Leder sind mit dem „Blauen Engel“ ausgezeichnet, da wir gezielt gesundheitlich unbedenkliche Polsterleder für unsere Möbel auswählen.

Damit unsere Kunden lange Freude an Ihrer Ledergarnitur haben, bieten wir nun die Möglichkeit bis zu 4 Wochen nach dem Kauf des Möbels eine zusätzliche 5-Jahre-Service-Garantie abzuschließen.



www.blauer-engel.de/uz148

Blauer Engel - Umweltfreundliche Polsterleder

Der Blaue Engel für emissionsarme Polsterleder signalisiert, dass bei den ausgezeichneten Ledern die Umwelt- und Gesundheitsbelastungen von der Produktion über die gesamte Nutzungsdauer, bis hin zur Verwertung und Entsorgung minimiert sind.

Folgende Lederqualitäten sind mit dem Blauen Engel ausgezeichnet:

Cento
Dickleder Torero
Life-Line
Nature



Der Blaue-Engel ist das weltweit erfolgreichste Umweltzeichen mit einer Markenbekanntheit von 92%!

Longlife - 5-Jahres-Service-Garantie.

Longlife
by 3C Care



Mit den richtigen Reinigungs- und Pflegemitteln erhalten Sie den Wert Ihres Polstermöbels und haben lange Freude daran. Als Teil dieser 5-Jahre-Service-Garantie erhalten Sie eine professionelle, telefonische Beratung, gratis Spezialprodukte und einen kostenlosen Support.

Die Garantie kann für folgende Lederqualitäten abgeschlossen werden:

Cento
Dickleder Torero
Mercury

Die Longlife 5-Jahres-Service-Garantie bietet Sicherheit für ein Polsterleder, dass besonders langlebig und einfach zu pflegen ist!

Weitere Informationen finden Sie unter www.3c-care.de

OEKO-TEX® STANDARD 100

Was ist OEKO-TEX® ?

Zahlreiche unserer Stoffe und Polstermaterialien sind mit dem STANDARD 100 by OEKO-TEX® Label ausgezeichnet. Ist ein textiler Artikel mit diesem Label ausgezeichnet, können Sie sich darauf verlassen, dass dieser Stoff bzw. das Polstermaterial auf Schadstoffe geprüft wurde und der Artikel somit gesundheitlich unbedenklich ist.

Die Angabe welche unserer Bezugstoffe zertifiziert sind und weitere hilfreiche Informationen finden Sie auf unserer Homepage unter <https://www.candy-polstermoebel.de/bezuege/stoffe/>

Die Auszeichnung bietet Ihnen folgende Vorteile:



(Beispiellabel)

- STANDARD 100 by OEKO-TEX® gehört zu den weltweitbekanntesten Labels für schadstoffgeprüfte Textilien. Es steht für Kundenvertrauen und hohe Produktsicherheit.
- Die Prüfung wird von unabhängigen OEKO-TEX® Instituten auf der Grundlage eines umfangreichen OEKO-TEX® Kriterienkataloges durchgeführt.
- Sie berücksichtigen im Prüfverfahren zahlreiche sowohl reglementierte wie nicht-reglementierte Substanzen, die der menschlichen Gesundheit schaden könnten.
- Vielfach gehen die gesetzten Grenzwerte für den STANDARD 100 über nationale und internationale Vorgaben hinaus.
- Der Kriterienkatalog wird mindestens einmal jährlich aktualisiert und um neue wissenschaftliche Erkenntnisse oder gesetzliche Vorgaben erweitert.

EU Richtlinien

WEEE-Reg.-Nr. DE 22661937

Informationspflichten gemäß §18 Abs. 2 Elektro- und Elektronikgerätegesetz:

<https://www.bmu.de/themen/wasser-abfall-boden/abfallwirtschaft/statistiken/elektro-und-elektronikaltgeraete/>